



Набор мебели "Первуд"

С 04.06.18

Шкаф для одежды и белья

Модуль Ш 14
Проект БНЗ 14.00.00.00

Инструкция по сборке

Детали, составляющие изделие, пронумерованы.

Номера и названия деталей проставлены на упаковочных этикетках и соответствуют номерам деталей в данной инструкции

1. Подготовка деталей к сборке

УВАЖАЕМЫЙ ПОКУПАТЕЛЬ!

Благодаря Вас за приобретение нашего изделия мебели.

Чтобы наша мебель доставалась Вам радостью, просим соблюдать указания в этой инструкции, рекомендациях.

Сохранность и долговечность мебели зависит от правильного использования и ухода за ней.

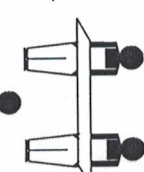
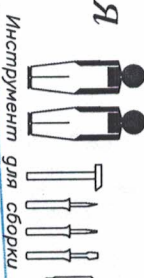

1-2 - 2200x416 - 2шт.
3 - 500x436 - 1шт.
4,5,6 - 466x380 - 5шт.
7 - 466x220 - 1шт.
8 - 466x56 - 1шт.
9 - 2142x428 - 1шт.
10 - 2142x68 - 1шт.
15 - ХДФ 1776x248 - 2 шт.
16 - ХДФ 437x496 - 1 шт.

Инструмент для сборки
в комплект поставки не входит
КОНТРОЛЬНЫЕ
ЭКЗЕМПЛЯР

КОМПЛЕКТ ФУРНИТУРЫ

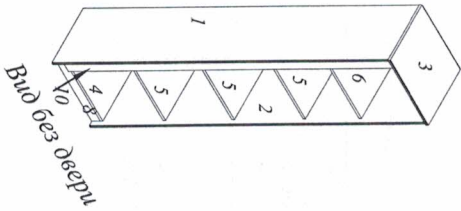
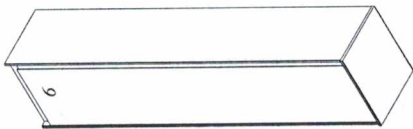

Вид без двери

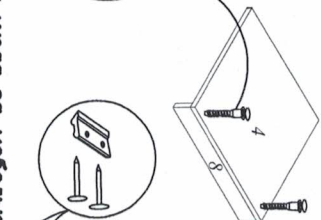
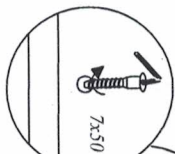

Правила эксплуатации и ухода за мебелью

Для сохранения мебели в течение длительного времени необходимо соблюдать следующие правила:

- удалять пыль мягкой тканью или специальными салфетками;
- освежать мебель и удалять загрязнения на открытых полках специальными составами, предназначенными для ухода за мебелью;
- беречь поверхность от повреждений, т.к. их ремонт невозможен;
- предохранять изделие от попадания на поверхность кислот, щелочей, растворителей;
- не содержать изделие в сырости, неотапливаемых, непроветриваемых помещениях;
- не допускать контакта с водой;
- не устанавливать изделие вблизи отопительных приборов;
- не передвигать по поверхности мебельные твердые предметы;
- не ставить на поверхность горячие предметы;
- не протирать при помощи бумажных чистящих средств;
- после сборки изделие устанавливать на ровной, горизонтальной поверхности, во избежание перекоса изделия.

Гарантии изготовителя

- Гарантийный срок эксплуатации корпусной мебели - 24 месяца
- Претензии по комплектности и качеству мебели направляются производителю в магазин, где была приобретена мебель.
- Гарантии исключают выполнение ремонтных работ и замену дефектных деталей.
- Настоящая гарантия не распространяется на детали мебели в связи с их естественной износоустойчивостью.

Гарантийный срок эксплуатации мебели бытовой - 24 мес.

1.1

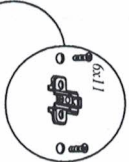
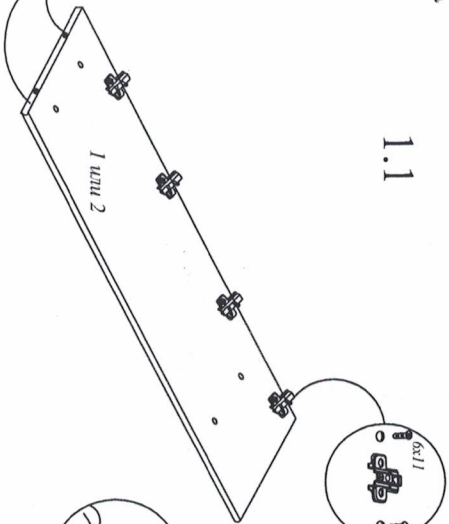

1.2

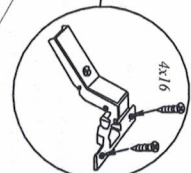
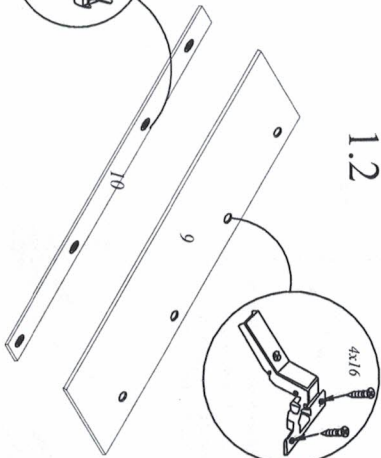

УВАЖАЕМЫЙ ПОКУПАТЕЛЬ!

Благодаря Вас за приобретение нашего изделия мебели.

Чтобы наша мебель доставалась Вам радостью, просим соблюдать указания в этой инструкции, рекомендациях.

Сохранность и долговечность мебели зависит от правильного использования и ухода за ней.

Изделие считается с гарантийно-обслуживания в следующих случаях:

- наличие механических повреждений;
- ущерб в результате несоблюдения потребителем правил эксплуатации;
- использование изделия не по назначению;
- ущерб в результате умышленных или случайных действий потребителя;
- стелж или ущерб изделия вследствие обременительной неподходящей стелжи (стихийно, пожар, молния, и т.д.), несоблюдения условий;
- при наличии следов порчи материала элементов;
- при использовании комплектующих изделия;
- ввиду использования некачественных материалов, входящих в комплект поставки;
- при изготовлении новых материалов, входящих в комплект поставки по сравнению с данными инструкции. Срок службы изделия 10 лет

Штанга выдвижная - 1шт.	
Шрумп 4x16 - 20 шт	
Шрумп 3x20 - 3 шт	
Подпятник - 4 шт.	
Гвоздь 2x25 - 46 шт.	
Полкодержатель-икант - 12шт.	
Петля вложенная - 4шт.	
Отметная планка - 4шт.	
Связка эксцентрикковая Rastex 15/16 в комплекте - 4шт	
Ключ №4 для закручивания винта - 1 шт. (только в комплекте с дверкой под ключ-шестигранный)	
Винт-дверетка 7x50 - 18шт	
Заглушка самоклеющаяся - 14шт 0	
Шрумп 3x20 - 2шт	
Уголок Оверблагинс - 2шт	
Шайба - 2шт	
Виты 5,5x50 - 2шт	
Дюбель 8x40 - 2шт	
Скрепка мебельная - 3 шт.	
Амортизатор - 2 шт.	

2. Сборка шкафа

2.1

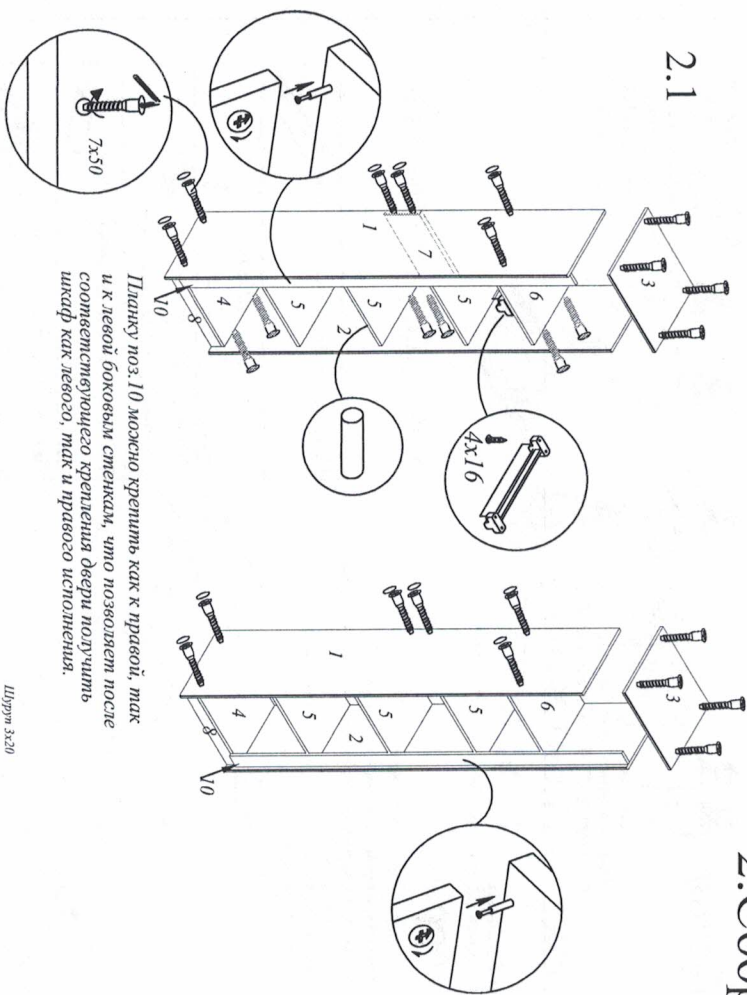

2.2

